



Handleiding

EventBoard Basic / Premium



Accessoire onderdelen:

TrussClip
TrussClip Safety
GripSlat
BoardBinder
BoardBinder ReleaseTool

NEDERLANDS

Inhoudsopgave

Inhoudsopgave.....	2
1. Inleiding.....	3
2. Technische gegevens.....	4
3. Veiligheidsinstructies.....	8
4. Basis.....	9
5. Het product uitpakken.....	10
6. Perspectief.....	10
7. EventBoard – Type.....	11
8. Truss montage.....	12
9. Montage van de TrussClips – Dankzij het OnTruss concept.....	13
10. Montage van de EventBoards op trussen.....	16
11. Vergrendelen van het EventBoard op de truss.....	20
12. Integratie van een dakconstructie.....	21
13. Demontage.....	22
14. Ontwerpvoorbeelden.....	25
15. De EventBoards schoonmaken.....	26
16. Service / Ondersteuning.....	27

1. Inleiding

Bedankt voor uw keuze en uw vertrouwen in ons product!

Met OnTruss EventBoard heeft u een goede keuze gemaakt.

Deze instructies zijn van toepassing op alle OnTruss EventBoards van de serie Basic en Premium met een lengte van 50cm, 100cm en 200cm. We beschrijven ook hoe je de EventBoard hoeken: C90A, C90C, C45A en C90I gebruikt. Verder leggen we uit hoe u de accessoires TrussClip, TrussClip Safety, GripSlat, BoardBinder en BoardBinder ReleaseTool kunt gebruiken.

EventBoard heeft ons bedrijf in de beste staat achtergelaten. Als u de onderstaande instructies volgt en op de instructies let, zult u lang van dit product genieten.



We verklaren uitdrukkelijk dat wij, als fabrikant, geen aansprakelijkheid aanvaarden voor schade aan het product of schade als gevolg van oneigenlijk gebruik van het product.

Houd er rekening mee dat schade wat veroorzaakt wordt door handmatige wijzigingen aan het product niet onder de garantie valt.

In deze handleiding leggen we stap voor stap uit hoe u meerdere EventBoards in elkaar zet voor een veilige toonbank.

Op onze website www.ontruss.nl vindt u nuttige video's en informatie.

2. Technische gegevens

EventBoard | Afmetingen en Gewicht

Product	Type	Afmetingen	Netto gewicht [Zonder verpakking]
EventBoard Basic EventBoard Premium	S050*	500mm x 400mm x 15mm	2,0 ... 2,2kg 2,1 ... 2,3kg
	S100	1000mm x 400mm x 15mm	4,1 ... 4,3kg 4,3 ... 4,5kg
	S200	2000mm x 400mm x 15mm	8,2 ... 8,4kg 8,7 ... 8,9kg
	C90A	320mm x 320mm x 15mm / 40mm (320mm x 320mm x 40mm)	~ 1,2 kg ~ 1,2 kg
	C90C	530mm x 530mm x 15mm / 40mm (530mm x 400mm x 55mm)	~ 3,05 kg ~ 3,2 kg
	C45A	512mm x 512mm x 15mm / 40mm (512mm x 400mm x 55mm)	~ 3,8 kg ~ 3,95 kg
	C90I	580mm x 580mm x 15mm / 40mm (538mm x 400mm x 55mm)	~ 3,45kg ~ 3,6 kg

De afmetingen tussen haakjes komen overeen met de totale afmetingen in opgevouwen toestand.

* De rechte EventBoard S050 is geen standaard onderdeel en is niet inbegrepen in het standaard leveringsprogramma.

Accessoires | Afmetingen & Gewicht

Product	Type	Afmetingen	Netto gewicht [Zonder verpakking]
TrussClip TC50	Set van 10 stuks. Set van 24 stuks.	68mm x 60mm x 16mm	200g 480g
TrussClip Safety TC50	Set van 10 stuks. Set van 24 stuks.	64mm x 58mm x 8mm / 12mm	39g 94g
GripSlat	Set van 10 stuks. Set van 50 stuks.	59mm x 24mm x 4mm	38g 170g
BoardBinder	Enkel onderdeel Set van 2 stuks.	100mm x 24mm x 20mm	32g 64g
BoardBinder ReleaseTool	Enkel onderdeel	162mm x 140mm x 14,5mm	252g

Flightcase | Afmetingen & Gewicht

Product	Type	Afmetingen	Netto gewicht (Zonder verpakking)
Flightcase KLEIN	Enkel onderdeel	1060mm x 400mm x 610mm (W x D x H)	29,5 kg
Flightcase GROOT	Enkel onderdeel	2060mm x 600mm x 610mm (W x D x H)	54,4 kg



SMALL



LARGE

Flightcase KLEIN

- Kleine versie (Geschikt voor 8m EventBoard)
- Flightcase met klepdeksel voorzien van scharnieren
- Voor het veilig opbergen van EventBoards tot 1m lengte inclusief accessoires
- Uitneembare bak voor kleine onderdelen
- Ruimte voor grote accessoires onder het uitneembare bak

Voorbeelden van een mogelijke indeling:

- 8x EventBoard S100
- 6x EventBoard S100 + 3x EventBoard Corner C90A
- 5x EventBoard S100 + 2x EventBoard Corner C90A + 1x EventBoard Corner C90I/C90C/C45A

Flightcase Groot

- Grote versie (Geschikt voor 24m EventBoard)
- Flightcase met klepdeksel voorzien van scharnieren
- Voor het veilig opbergen van EventBoards tot 2m lengte inclusief accessoires
- Voorzien van schotels voor het stapelen van één flightcase
- Twee grote accessoire vakken (één daarvan met vakken)

Voorbeelden van een mogelijke indeling:

- 12x EventBoard S200
- 8x EventBoard S200 + 4x EventBoard S100 + 6x EventBoard Corner C90A

EventBoard BASIC | Technische gegevens

Product		Omschrijving
Materiaal	Bord	Berken multiplex, waterdichte verlijming, 11-voudige verlijming volgens EN 636-3, E1 volgens EN 717
	Rails	Aluminium, EN AW-6060
Coating	Boven- onderzijde	Fenolhars, donkerbruin, aan beide zijde glad (oppervlak kan onderhevig zijn aan kleurvariaties)
	Randen	Acrylaatverf, lage waterdoorlatendheid
Kleur	Fenol-bruin	Alleen in fenol-bruin verkrijgbaar (oppervlak kan onderhevig zijn aan kleurvariaties)
Gebruik	Binnen	Zonder problemen
	Buiten	Tijdelijk buitengebruik mogelijk (regelmatig droog afnemen vereist)
In gebruik	Milieu	0°C ... 40°C Relatieve luchtvochtigheid: 25% ... 80%
Opslag	Milieu	15°C ... 35°C Relatieve luchtvochtigheid: 20% ... 75%

EventBoard PREMIUM | Technische gegevens

Product		Omschrijving
Materiaal	Bord	Berken multiplex, waterdichte verlijming, 11-voudig verlijming volgens EN 636-3, E1 volgens EN 717
	Rails	Aluminium, EN AW-6060
Coating	Bovenkant	PVC coating, grof getextureerd, kleur volgens kleurvariant
	Onderkant	PVC coating, gladde, lichte parellook, kleur volgens kleurvariant
	Randen	ABS rand, 2mm, rondom, kleur volgens kleurvariant
Kleur versie*	Grijs	RAL 7037
	Zwart	RAL 9004
	Wit	RAL 9010
Gebruik	Binnen	Zonder problemen
	Buiten	Geschikt voor buitengebruik, vermijd permanent buiten gebruik
In gebruik	Milieu	0°C ... 40°C Relatieve luchtvochtigheid: 25% ... 80%
Opslag	Milieu	15°C ... 35°C Relatieve luchtvochtigheid: 20% ... 75%
Brandgedrag	Ontvlambaarheid	Klasse S3 (volgens DIN 54837)
	Rookemissie	Klasse SR2 (volgens DIN 54837)
	Druipen	Klasse ST 2 (volgens DIN 54837)

* Andere kleurvarianten zijn op aanvraag leverbaar.

3. Veiligheidsinstructies

Stabiliteit is alleen gegarandeerd wanneer de originele OnTruss accessoires worden gebruikt. Controleer voor gebruik elk onderdeel op de perfecte staat.

Ons systeem maakt gebruik van trussen van andere fabrikanten als onderbouw. Controleer daarom altijd de staat van de spanten. Alle buizen mogen niet zijn verbogen of beschadigd.

De constructie van de balie mag alleen worden uitgevoerd op dragende grond en moet horizontaal worden geëgaliseerd. Als de vloer ongelijk is, moet u uw truss constructie waterpas maken. Overspanningen van meer dan 10 meter moeten worden vermeden en moet mogelijk worden ondersteund door een extra truss staander.



EventBoard is speciaal ontworpen voor gebruik als balie en voor de constructie van OnTruss-meubels. Elk ander gebruik (bijv. als catwalk, podium enz.) is verboden.

EventBoard Basic / Premium mag alleen horizontaal worden gemonteerd*.

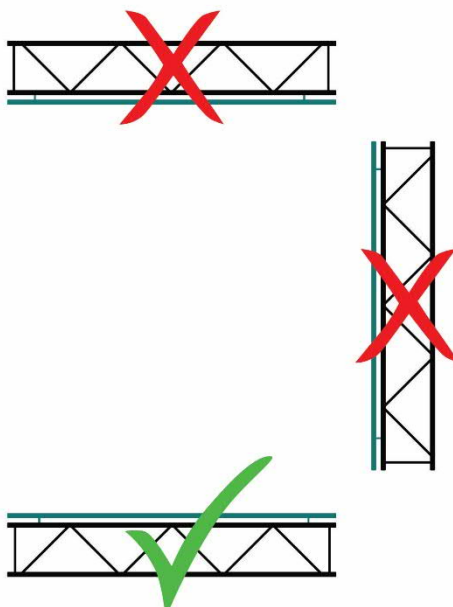

EventBoard Basic en EventBoard Premium zijn alleen bedoeld voor horizontaal gebruik. Het is niet toegestaan het EventBoard boven het hoofd te monteren.

* Er is één uitzondering: als het EventBoard wordt gebruikt om een zitmeubel te bouwen, is het toegestaan om het EventBoard voor de rugleuning rechtop te installeren. Het is belangrijk om de rugleuning vast te zetten met het accessoire 'Siesta BackSupport'

4. Basis

Je kunt EventBoard Basic / Premium op alle 2-, 3- en 4-punts trussen monteren. De buisafstand moet 239 / 240mm zijn. De hoofdbuis moet een diameter van 50 mm hebben.



Je kunt EventBoard op alle trussen monteren. Ons systeem werkt met de meest voorkomende fabrikanten. Het maakt niet uit hoe de versteviging wordt uitgevoerd of dat de trussen eindplaten hebben of niet.

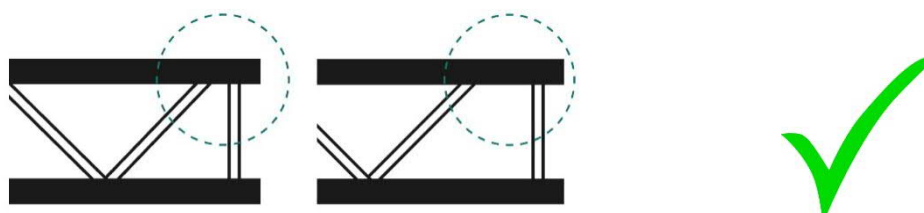

Om een balie te bouwen heb je trussen nodig van verschillende lengtes en verschillende types. De trussen zijn niet bij de levering inbegrepen.

EventBoard is een handige uitbreiding op uw bestaande truss-systeem. De volgende beschrijving verwijst naar 4-punts truss als basisstructuur. Ons systeem is speciaal ontworpen voor deze type truss.

5. Het product uitpakken

Controleer het EventBoard voor de eerste keer gebruik op mogelijke schade. Als u gebreken aan het product vindt, neem dan onmiddellijk contact op met uw verkoper. Als de schade is veroorzaakt door transport, moet u ook onmiddellijk het transportbedrijf informeren.

EventBoard is verpakt in een doos. Open de verpakking zorgvuldig. Gebruik geen scherpe voorwerpen (zoals messen, scharen, enz.). Dit kan het EventBoard beschadigen.

De verpakking bevat alleen het EventBoard. Alle accessoires die nodig zijn voor montage zijn afzonderlijk verkrijgbaar.

6. Perspectief

EventBoard Basic / Premium is asymmetrisch opgebouwd. Er is een kant die meer over de truss uitsteekt dan de andere kant. Bovendien heeft slechts één lange zijde de twee randen van 45°. Beide functies laten zien hoe het bord moet worden gemonteerd.



Hier is een voorbeeld: deze man staat aan de personeel zijde. Het publiek kijkt naar de balie.

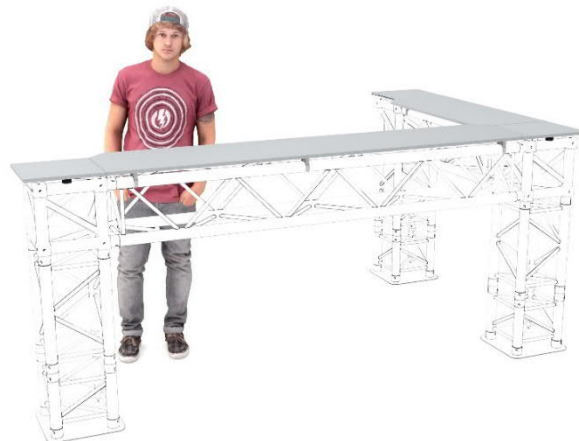

Je herkent de voorkant ook aan de twee parallelle rails die direct naast elkaar zitten.

7. EventBoard – Type

Dit is ons productassortiment van EventBoard. Alle borden zijn verkrijgbaar in twee modellen: Basic en Premium.

Deze instructies kunnen gemakkelijk worden overgedragen naar alle bordtypes.

Rechte borden

EventBoard Straight



S050*
Lengte: 50cm



S100
Lengte: 1m



S200
Lengte: 2m

* De rechte EventBoard S050 is geen standaard onderdeel en is niet inbegrepen in het standaard leveringsprogramma.

Hoeken en uiteinden

EventBoard Corner



C90A
90° buitenhoek /
eindstuk

Geschikt voor
box corner

Ook te gebruiken
met truss hoek



C90C
90° buitenhoek

Geschikt voor
truss hoek

Ook te gebruiken
met box corner



C90I
90° binnenhoek

Geschikt voor
truss hoek

Ook te gebruiken
met box corner



C45A
45° buitenhoek

Geschikt voor
135° truss hoek

Alle hoekplaten zijn geschikt voor box corners en truss hoeken. Het hangt alleen af van het raster van uw onderbouw welke hoek u kunt gebruiken. In het volgende hoofdstuk leggen we uit welke aspecten belangrijk zijn om op te letten.

8. Truss montage

Ons systeem gebruikt uw truss als onderbouw. U hoeft er alleen voor te zorgen dat u de spanten op een logische manier met elkaar verbindt.

Balie hoogte:

Een schappelijke hoogte van een toonbank is 108 tot 129cm tot aan de bovenrand van de horizontale truss. U kunt deze hoogte bereiken als de truss staanders zijn gemaakt van deze onderdelen:

108cm	129cm	125cm	108cm
1x 29cm 1x 50cm 1x Box corner	1x 100cm 1x Box corner	1x 75cm 1x Truss hoek	2x 29cm 1x Truss hoek

Balie lengte:

Met behulp van ons systeem is het belangrijk dat u een handige lineaire meting krijgt. U moet altijd rekening houden met het raster van 100 cm.

Dit voorbeeld toont u een truss opstelling vanuit het bovenaanzicht. Drie truss staanders gaan naar de grond, beginnend bij de box- en truss hoeken. Alle lengtes in de tekening komen overeen met centimeters.

Trussing



EventBoard



BC: Box corner (komt overeen met 29cm)



TC: Truss hoek (buitenmaat: 50cm)

Zoals u kunt zien, kunnen de uiteinden eindigen met en zonder buitenhoek C90A. Aan de linkerkant wordt de hoek C90A gebruikt als eindstuk. Helemaal rechts eindigt de balie direct met de EventBoard S200. Beiden is geen probleem.

Dit voorbeeld laat zien dat er talloze mogelijkheden zijn om een geschikte rastermaat te vinden voor de EventBoards.

De basisregel is dat een truss zich onder alle EventBoard elementen (recht of hoek) moet bevinden. In de meeste gevallen wordt de hoek na een recht element geplaatst (S050 / S100 / S200). Uiteraard kunt u ook twee hoeken van 45° (C45A) direct met elkaar verbinden.

9. Montage van de TrussClips – Dankzij het OnTruss concept

Voordat u het EventBoard op een truss plaatst, dienen de TrussClips gemonteerd te worden. Dit deel koppelt het EventBoard aan de truss. We leveren de TrussClip als een apart accessoire. Bij uw leverancier kunt u meerdere clips in een set verkrijgen.



De TrussClips zijn bijna volledig vereist op rechte delen.

U bevestigt de TrussClips aan de twee hoofdpijpen. De extra rail aan de voorkant is gemaakt voor uitbreidingen.

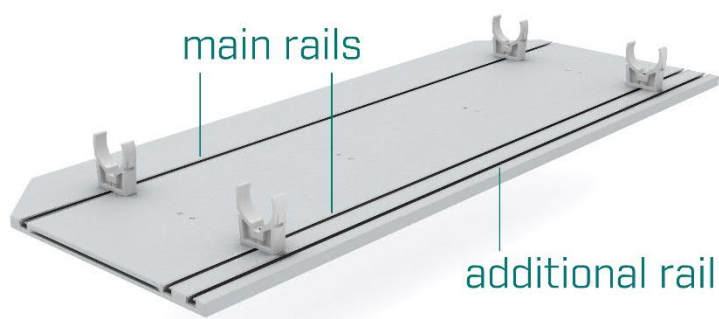

De montage gebeurt met een simpele draai van 90°. Het gevoel van rotatie is als een schroef die je indraait.

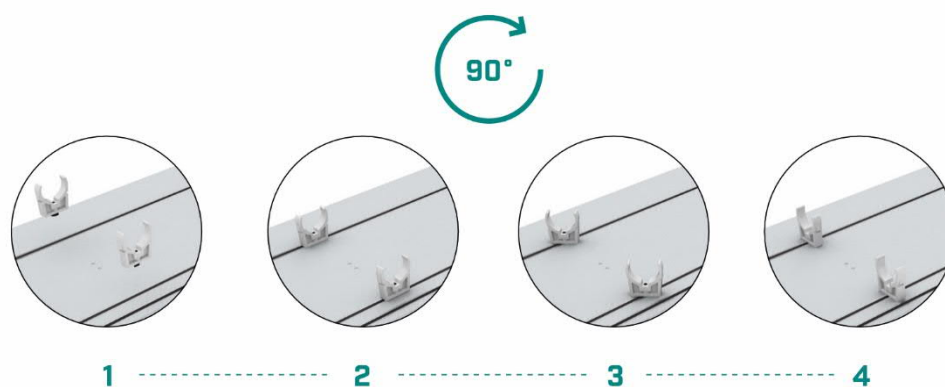

Draai de TrussClip niet te strak vast (> 90°). Door hem tegen de klok in te draaien, raakt ook de TrussClip beschadigd.

Afhankelijk van de toepassing heeft u meer of minder TrussClips per Eventboard nodig. Bovendien is de hoeveelheid gerelateerd aan de lengte van het EventBoard. Een langer EventBoard vereist meer TrussClips.

Deze tabel toont u de benodigde hoeveelheid:

Product	Type	Toepassing Balie [Arriba]	Toepassing Meubel [Siesta]
EventBoard Basic EventBoard Premium	S050*	4	4
	S100	4	6
	S200	6	8
	C90A	0	0
	C90C	0 ¹	0...4 ²
	C45A	0 ¹	0...4 ²
	C90I	0 ¹	0...4 ²

* De rechte EventBoard S050 is geen standaard onderdeel en is niet inbegrepen in het standaard leveringsprogramma.



Gebruik alstublieft niet te weinig TrussClips! Natuurlijk kunt u meer TrussClips toevoegen dan vermeld. Dit maakt uw ontwerp nog stabielier.

¹ Als de balie eindigt met een hoek, raden we aan om 1 á 2 TrussClips op deze hoek te monteren. Hiervoor gebruikt u de korte rail waarin de BoardBinder zich normaal gesproken bevindt.

² Als het meubilair bestaat alleen uit hoeken of de meubels eindigt met een hoek, raden we u aan 4 TrussClips te gebruiken. Om dit te doen, sluit u de TrussClips aan de korte rails die normaal zijn bedoeld voor de BoardBinder. Een eenvoudig meubel kan bijvoorbeeld een tafel zijn.

U kunt de TrussClips overal plaatsen waar u maar wilt. Het markeersysteem tussen de twee hoofdrails helpt u te voorkomen dat u in botsing komt met de spijlen van de truss wanneer u het bord later aanbrengt.



Om dit te doen, neemt u het eerste bord in uw hand en plaatst u het in de lengte recht op de truss.

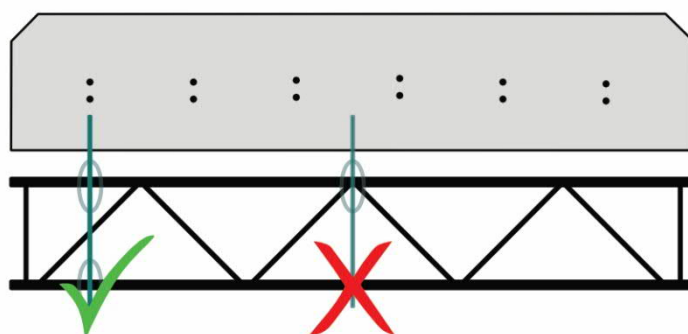

Controleer nu waar de TrussClips het beste geplaatst kunnen worden, om te voorkomen dat ze in de weg met de spijlen. U moet beslissen over een positie op of tussen de markeringspunten.



Deze positie is geldig voor alle TrussClips op dit bord.

In de meeste gevallen kunt u dezelfde positie ook gebruiken voor alle volgende borden. Dit scheelt u veel tijd.

Controleer bij het plaatsen van het volgende bord of de TrussClips echt past. Als u uw truss segmenten in de onderbouw hebt geplaatst, is het goed mogelijk dat u weer een paar TrussClips moet verplaatsen.

10. Montage van de EventBoards op trussen

STAP 1

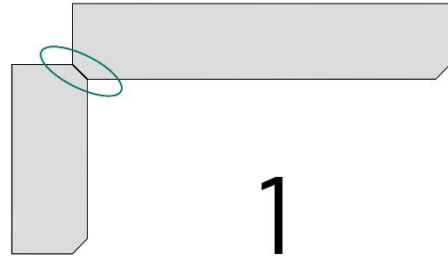

Indien mogelijk, moet u altijd beginnen met het plaatsen van de borden in een buitenhoek. U drukt beide planken van bovenaf op de truss. Lijn vervolgens de planken uit totdat de kruising van 45° perfect past. Om dit te doen, kunt u de planken nog steeds vrij gemakkelijk op de truss verplaatsen.



Als u de borden niet correct kunt aanbrengen, zal een TrussClip misschien in de weg zitten met een spijl of een eindplaat van de truss. Controleer dit en verplaats de TrussClip.

STAP 2

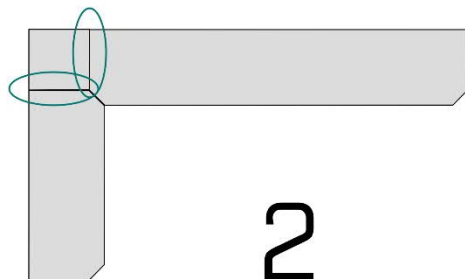

Bevestig vervolgens het hoekstuk C90A. In elke groef dient u 2 GripSlats plaatsen. U kunt ze bevestigen aan de twee rechte planken of de hoek C90A. Controleer of beide BoardBinders (#2) in de rails bij het hoekstuk zijn gestoken. Ze moeten in de ruststand staan.



2x pro Nut
2x each groove

De BoardBinders en GripSlats zijn verkrijgbaar als losse accessoires.

Dit is de beginpositie van de hoek. Er zitten 2 GripSlats (#1) in elke groef. Beide BoardBinders worden in de korte rails gestoken en staan in rustpositie (#2). U moet de twee klittenbanden (#3) openen.



1.

Plaats de hoek op beide rechte planken.

Controleer of de verbinding is vlak.

2.

Verplaats nu beide BoardBinders.

Het klikt in de hoek en het rechte bord.

3.

Maak de klittenband vast om de truss buis.

Trek stevig aan het klittenband.

De hoek is correct geplaatst als beide BoardBinders in deze positie staan.

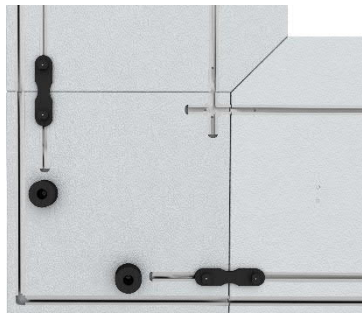

Gebruik ten slotte de twee klittenbanden om het hoekstuk te bevestigen. Bevestig het klittenband om de truss buis, leid het door het oog en draai het handvast naar achteren.

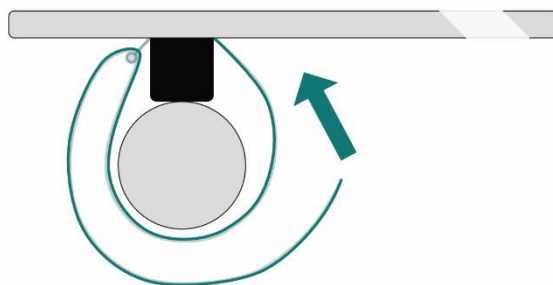

Info: Voor een gemakkelijkere bediening van de BoardBinder kunt u de BoardBinder ReleaseTool voor andere doeleinden gebruiken. Steek het gereedschap onder een kleine hoek in de tussenpositie (bedrukt met een korte lijn) en verplaats de BoardBinder onder deze hoek.

STAP 3

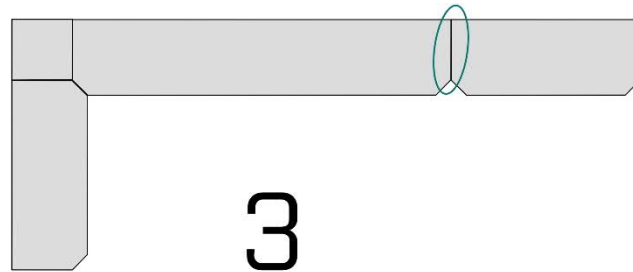

Nu kunt u doorgaan met de installatie van de rechte planken.

Gebruik altijd 2 GripSlats bij elke koppeling. Steek de GripSlats in de groef van een bord. U kunt ze in het bord plaatsen dat al op de truss is gemonteerd of u kunt ze in de nieuwe plaatsen.



Het monteren van de GripSlats is erg belangrijk. Het geeft de montage extra stabiliteit en zorgt voor een vlakke overgang van plaat naar plaat.



Om een nieuw bord te monteren, plaatst u het in een hoek van 10-20° op het reeds gemonteerde bord en steekt u de uitstekende GripSlats in de groef. Klik vervolgens het bord op de truss.

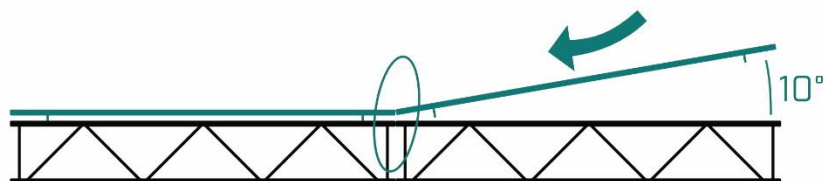

Zo gaat u verder met alle rechte planken. Zorg ervoor dat de overgang tussen elke plaat aan het einde van uw werk gelijk is en dat er geen ruimte is tussen de planken.

STAP 4

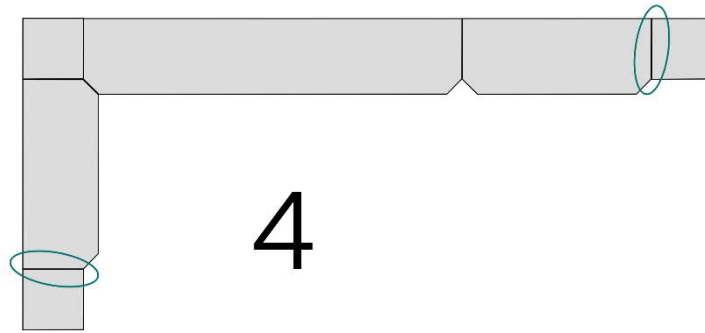

Uw balie is bijna klaar. Ten slotte hoeft u alleen de twee hoeken C90A als eindplaat te monteren. Deze procedure verschilt enigszins van stap 2, namelijk. in de beginsituatie van de BoardBinder

Eén BoardBinder blijft in de korte rail van de hoek. Verwijder de andere BoardBinder en steek deze volledig in de rail van het rechte bord. Daarnaast moeten er 2 GripSlats in de groef zitten.



Bevestig het eindstuk C90A aan het uiteinde van het rechte bord en verschuif de twee BoardBinders. Ze vergrendelen in het rechte bord en het eindstuk C90A.

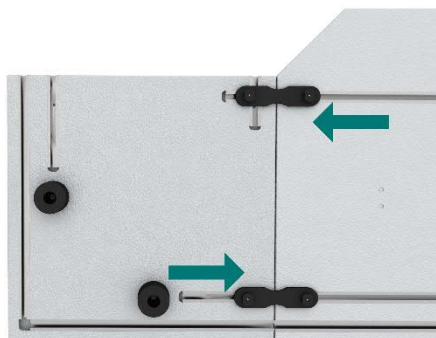

Dit is de positie van beide BoardBinders wanneer het eindstuk C90A veilig is aangesloten.

Bevestig ten slotte het eindstuk C90A op de truss met behulp van het klittenband.

11. Vergrendelen van het EventBoard op de truss

U bent verplicht het EventBoard aan de truss te bevestigen. Alleen op deze manier kunnen we het maximale draagvermogen van de balie garanderen. Bovendien voorkomen de bevestigingsbeugels het onbedoeld verwijderen van de borden door gasten. De TrussClip-beveiligingen worden rond de truss-buis geplaatst en vervolgens vastgeklikt.



De TrussClips Safetys zijn optioneel verkrijgbaar. U kunt ze als set kopen bij uw leverancier.



Gebruik altijd voldoende TrussClip Safety's! U moet minimaal de helft van alle TrussClips met de veiligheidsbeugel installeren. Dit is de enige manier om ervoor te zorgen dat de constructie goed is beveiligd, zelfs als mensen per ongeluk op het EventBoard staan.



Vooraf op korte afstanden moet u TrussClip Safety's installeren! Door het kleinere aantal bevestigingen en de eenvoudige vorm zijn de planken over het algemeen gemakkelijker te verwijderen. Dat is precies wat u voorkomt met de veiligheidsclips.

12. Integratie van een dakconstructie

Het is mogelijk om de balie probleemloos in een dakbedekking te integreren. Het EventBoard eindigt precies met de rechtopstaande truss als je geen C90A-hoek gebruikt.

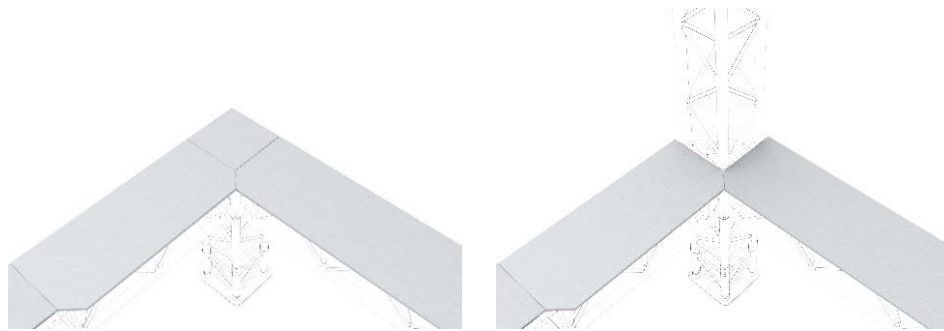

Daarnaast heeft u de mogelijkheid om een verticale buis te bevestigen bij de overgangen tussen twee (rechte) planken. We hebben het EventBoard zo ontworpen dat de buizen niet tegen de planken komen. U kunt een standaard dubbele klem (100 kg) gebruiken om de buis aan de truss te bevestigen.

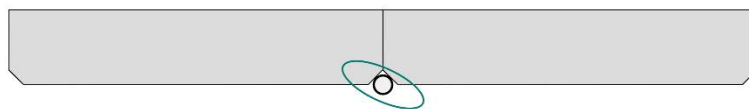

Je hebt ook de mogelijkheid om de buizen aan de voorkant (publieksgebied) van de toonbank te bevestigen. Het EventBoard steekt maar zo ver uit dat een verticale buis kan worden bevestigd met dubbele klemmen (100 kg).



13. Demontage

STAP 1

Verwijder alle veiligheidsclips (TrussClip Safety) van de TrussClips.

STAP 2

Open alle klittenbanden op de hoeken.

STAP 3

Verplaats alle BoardBinders naar de rustpositie. De rustpositie wordt bereikt wanneer de BoardBinder volledig in de korte rail (in het hoekstuk) zit.

STAP 3a - Met de hand ontgrendelen

Gebruik twee handen om te ontgrendelen tussen de truss en het EventBoard. Je moet beide bouten tegelijk trekken en de BoardBinder verschuiven.

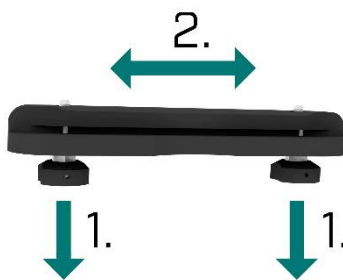

STAP 3b - Ontgrendelen met gereedschap

Ontgrendelen en verplaatsen wordt gemakkelijker gemaakt met onze BoardBinder ReleaseTool. Vraag uw leverancier om dit gereedschap.



Plaats het gereedschap in het midden van de bordovergang en schuif het langs de onderkant van het EventBoard. De tool is correct geplaatst wanneer de etikettering leesbaar is. De BoardBinder wordt ontgrendeld wanneer de "OPEN" lijn wordt bereikt. Nu bent u klaar om de BoardBinder te verplaatsen.

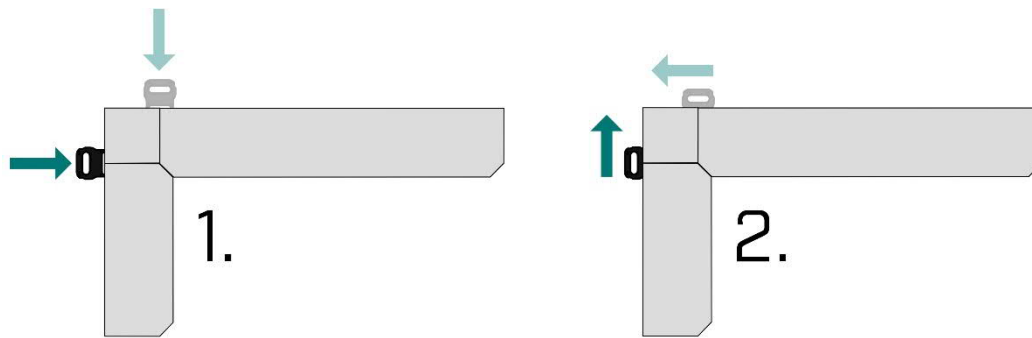

STAP 4

Verwijder alle hoeken.

STAP 5

Vervolgens kunt u alle rechte platen uit de truss verwijderen. Om ervoor te zorgen dat u lang van ons product kunt genieten, verwijdert u de planken alleen op een van deze manieren.

STAP 5a – Mogelijkheid 1

Verplaats het rechte bord een klein stukje over de truss totdat de GripSlats aan één kant volledig zijn bevrijd van de groef. Draai nu het bord zo omhoog dat een truss buis de rotatie-as vormt. Nu worden de TrussClips verwijderd uit de eerste truss-buis. Daarna kunt u het bord helemaal wegnemen.

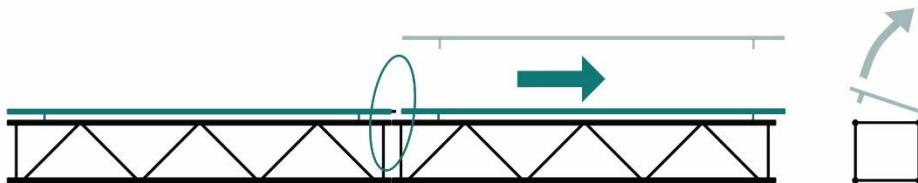

STAP 5b – Mogelijkheid 2

Til de plaat iets op aan het open uiteinde. Hierdoor komen de buitenste TrussClips van de buis. Verplaats nu het EventBoard tegelijkertijd langs de truss. Zodra de groef aan weerszijden vrij is, kun je de hoek naar boven vergroten totdat het EventBoard volledig loskomt van de truss.

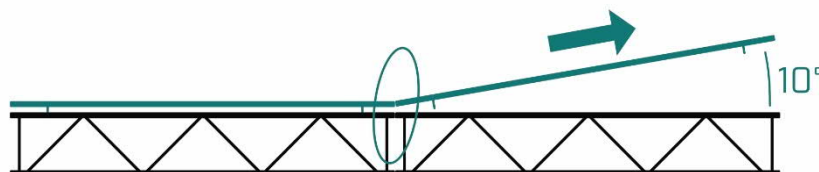

Als u het EventBoard niet van de truss kunt halen, is er waarschijnlijk nog een TrussClip Safety bevestigd! Controleer dit alstublieft voordat u veel kracht gebruikt. Anders kan het EventBoard beschadigd raken.

STAP 6

Verwijder alle TrussClips van het EventBoard.

Om dit te doen, plaatst u het bord ondersteboven voor een gemakkelijke toegang. Verwijder de TrussClips door 90° tegen de klok in te draaien. Het is hetzelfde gevoel van rotatie als een schroef die u los draait.

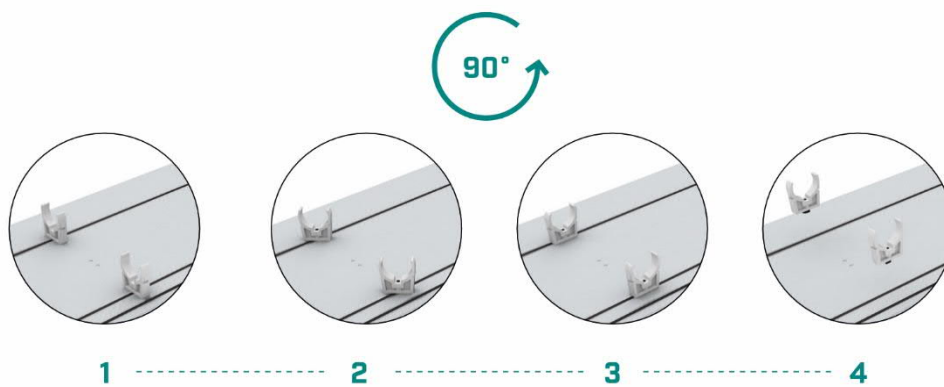

Voor het verwijderen van de TrussClips moet u ze tegen de klok in draaien! Rechtsom draaien en te strak aandraaien (> 90°) zal de TrussClip beschadigen.

14. Ontwerpvoorbeelden

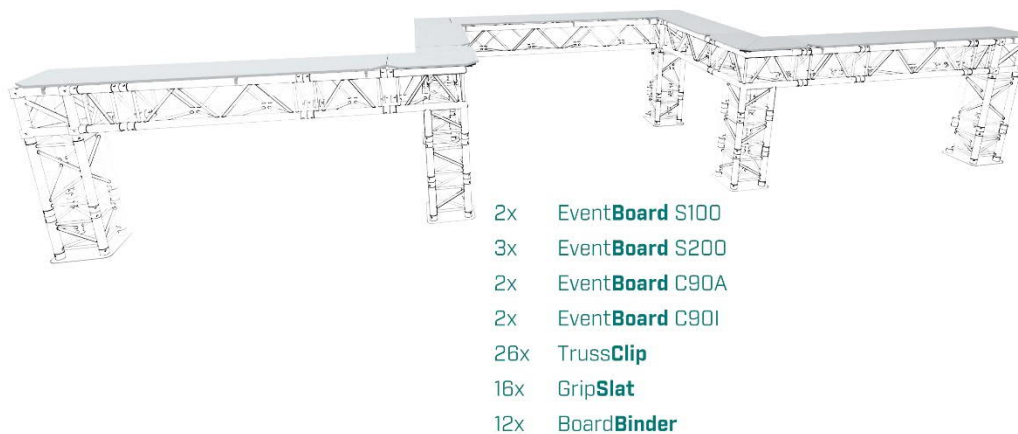
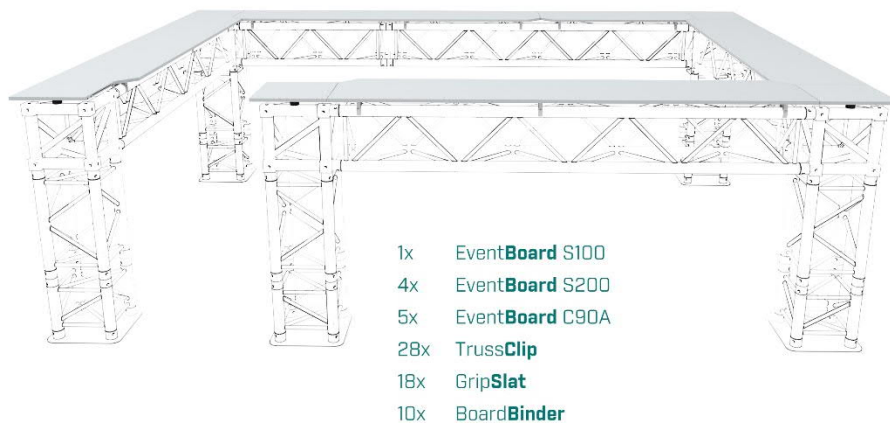
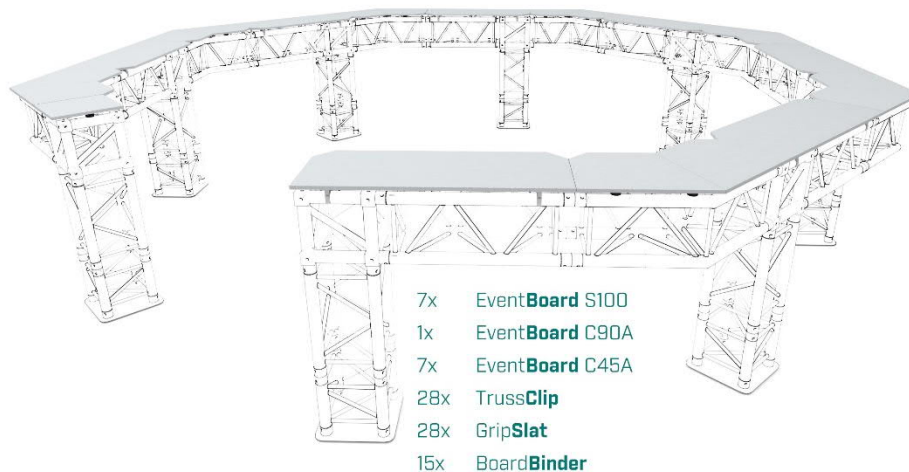

15. De EventBoards schoonmaken

Voor basisreiniging adviseren wij water in combinatie met (kleurloos) afwasmiddel.

Voor het reinigen en drogen mag u alleen microvezeldoeken of papieren wegwerpdoeken gebruiken. Het gebruik van reinigingssponzen wordt sterk afgeraden. Ze kunnen het oppervlak zichtbaar beschadigen.

Zwaar vuil kan snel en eenvoudig worden verwijderd met onze [EventBoard Cleaner](#). Het is geschikt voor beide oppervlaktetypes (Basic & Premium). We raden echter nog steeds aan om de schoonmaakduur van het EventBoard Basic zo kort mogelijk te houden om de gladde oppervlaktestructuur te behouden.



Gebruik alstublieft geen schurende reinigingsmiddelen!
Ze kunnen aanzienlijke krassen veroorzaken.

Als u lijmresten van etiketten, stickers of plakband wilt verwijderen, raden wij "Solvent 50" van Kontakt Chemie aan. [Daarnaast onderstrepen we dat reinigen door hitte \(bijv. Hetelucht föhn\) verboden is.](#)



Gebruik alstublieft geen scherp gereedschap (spatel, mes, ...) voor het schoonmaken.

Om zeer sterk vuil (bijvoorbeeld verf met viltstiften) te verwijderen, bieden wij u onze speciale reiniger [EventBoard Cleaner Extremo](#) aan. Gebruik deze reiniger alleen voor zwaar vuil. De reiniger is niet bedoeld voor permanent gebruik! Door permanent gebruik kan het oppervlak zichtbaar worden beschadigd. Zorg ervoor dat de reiniger volledig van het bord wordt verwijderd met een droge doek. Als er resten van het reinigingsmiddel op het bord achterblijven, kan dit zichtbare kleurveranderingen veroorzaken.



Over het algemeen zijn bleekmiddelen en reinigingsmiddelen met een hoog gehalte aan oppervlakte-actieve stoffen (> 25%) niet toegestaan.

Benzine of reinigingsmiddelen die ingrediënten bevatten zoals "benzothiazolinone" zijn alleen toegestaan voor de EventBoard Premium. In het geval van EventBoard Basic kunnen deze stoffen zichtbare strepen op het oppervlak veroorzaken.

16. Service / Ondersteuning

Neem contact op met uw dealer voor verdere hulp. Zij ondersteunen u bij alle vragen over het product en helpt u bij het afhandelen van eventuele defecten.

Als uw dealer u niet kan helpen, kunt u ook rechtstreeks contact met ons opnemen.

Contact:

info@ontruss.nl

www.ontruss.nl

Address:

OnTruss Nederland

Buys Ballotstraat 57

1704SK Heerhugowaard

Nederland / The Netherlands

U vindt ook nuttige instructie- en installatievideo's voor onze producten en hun toepassingen op internet.

Dit document is beschikbaar in de huidige versie op onze website.