



# Gebrauchsanleitung

## EventBoard Basic / Premium



### Zubehörteile:

TrussClip  
TrussClip Safety  
GripSlat  
BoardBinder  
BoardBinder ReleaseTool

**DEUTSCH**

Stand: 17.02.2020 / F



# Inhalt

Inhalt .....	2
1. Einleitung .....	3
2. Technische Daten.....	4
3. Sicherheitshinweise .....	8
4. Grundsätzliche Informationen .....	9
5. Auspacken des Produkts .....	10
6. Betrachtungsweise .....	10
7. EventBoard-Ausführungen .....	11
8. Traversen-Aufbau .....	12
9. Montage der TrussClips nach dem OnTruss-Prinzip.....	13
10. Montage des EventBoards auf die Traverse .....	16
11. Sicherung des EventBoards an der Traverse.....	20
12. Integration der Theke in eine Dachkonstruktion .....	21
13. Demontage.....	22
14. Aufbau-Beispiele .....	25
15. Reinigung des EventBoards.....	26
16. Service / Support .....	27

## 1. Einleitung

**Vielen Dank für Deine Entscheidung und Dein Vertrauen in unser Produkt!**

Mit OnTruss EventBoard hast Du eine gute Wahl getroffen.

Diese Montageanleitung gilt für alle OnTruss EventBoards der Baureihe Basic und Premium mit einer Länge von 50cm, 100cm und 200cm. Wir beschreiben auch die Verwendung der EventBoard-Ecken C90A, C90C, C45A und C90I. Außerdem gehen wir auf die Zubehörteile TrussClip, TrussClip Safety, GripSlat, BoardBinder und BoardBinder ReleaseTool ein.

Das EventBoard hat unsere Firma in bestem Zustand verlassen. Wenn Du Dich an die folgenden Anweisungen hältst und die Hinweise beachtest, wirst Du sehr lange Freude an diesem Produkt haben.



Wir weisen ausdrücklich darauf hin, dass wir als Hersteller keine Haftung für verursachte Schäden am Produkt oder Schäden auf der Veranstaltung, die durch unsachgemäße Verwendung des Produkts verursacht wurden, übernehmen.

Bitte beachte, dass Schäden, die durch manuelle Veränderungen am Produkt verursacht wurden, nicht unter die Garantiebestimmungen fallen.

Wir erläutern Dir in dieser Anleitung Schritt für Schritt, wie Du mehrere EventBoards zu einer sicheren Theke montierst.

Nützliche Videos und hilfreiche Infos findest Du auf unserer Website [www.ontruss.de](http://www.ontruss.de).

## 2. Technische Daten

### EventBoard | Abmessung & Gewicht

Produkt	Ausführung	Abmessung	Netto-Gewicht (ohne Verpackung)
<b>EventBoard Basic</b> <b>EventBoard Premium</b>	S050*	500mm x 400mm x 15mm	2,0 ... 2,2kg 2,1 ... 2,3kg
	S100	1000mm x 400mm x 15mm	4,1 ... 4,3kg 4,3 ... 4,5kg
	S200	2000mm x 400mm x 15mm	8,2 ... 8,4kg 8,7 ... 8,9kg
	C90A	320mm x 320mm x 15mm / 40mm (320mm x 320mm x 40mm)	~ 1,2 kg ~ 1,2 kg
	C90C	530mm x 530mm x 15mm / 40mm (530mm x 400mm x 55mm)	~ 3,05 kg ~ 3,2 kg
	C45A	512mm x 512mm x 15mm / 40mm (512mm x 400mm x 55mm)	~ 3,8 kg ~ 3,95 kg
	C90I	580mm x 580mm x 15mm / 40mm (538mm x 400mm x 55mm)	~ 3,45kg ~ 3,6 kg

Die Maße in Klammern entsprechen den Außenabmessungen im zusammengeklappten Zustand.

\* Die gerade Platte S050 ist ein Sonder-Bauteil und ist nicht im Standard-Lieferprogramm enthalten.

### Zubehör | Abmessung & Gewicht

Produkt	Ausführung	Abmessung	Netto-Gewicht (ohne Verpackung)
<b>TrussClip</b> <b>TC50</b>	SET mit 10 Stk. SET mit 24 Stk.	68mm x 60mm x 16mm	200g 480g
<b>TrussClip Safety</b> <b>TC50</b>	SET mit 10 Stk. SET mit 24 Stk.	64mm x 58mm x 8mm / 12mm	39g 94g
<b>GripSlat</b>	SET mit 10 Stk. SET mit 50 Stk.	59mm x 24mm x 4mm	38g 170g
<b>BoardBinder</b>	Einzelteil SET mit 2 Stk.	100mm x 24mm x 20mm	32g 64g
<b>BoardBinder</b> <b>ReleaseTool</b>	Einzelteil	162mm x 140mm x 14,5mm	252g

## Case | Abmessung & Gewicht

Produkt	Ausführung	Abmessung inkl. Rollen	Netto-Gewicht (ohne Inhalt)
<b>Transportcase SMALL</b>	Einzelteil	1060mm x 400mm x 610mm (B x T x H)	29,5 kg
<b>Transportcase LARGE</b>	Einzelteil	2060mm x 600mm x 610mm (B x T x H)	54,4 kg



**SMALL**



**LARGE**

### Transportcase SMALL

- kleine Ausführung (Platz für bis zu 8m EventBoard)
- Truhe mit Deckel zum Klappen inkl. Aufstellscharnier
- zum sicheren Verstauen der EventBoards bis 1m Länge inkl. der Zubehörteile
- herausnehmbarer Schaleneinlage für kleine Zubehörteile
- großes Zubehörfach unterhalb der Schaleneinlage

Beispiele für eine mögliche Raumaufteilung:

- 8x EventBoard S100
- 6x EventBoard S100 + 3x EventBoard Corner C90A
- 5x EventBoard S100 + 2x EventBoard Corner C90A + 1x EventBoard Corner C90I/C90C/C45A

### Transportcase LARGE

- große Ausführung (Platz für bis zu 24m EventBoard)
- Truhe mit Deckel zum Klappen inkl. Aufstellscharnier
- zum sicheren Verstauen der EventBoards bis 2m Länge inkl. der Zubehörteile
- inkl. 4 große Stapelmulden (max. 1 Case on top)
- zwei große Zubehörfächer (davon ein Fach mit Unterteilung)

Beispiele für eine mögliche Raumaufteilung:

- 12x EventBoard S200
- 8x EventBoard S200 + 4x EventBoard S100 + 6x EventBoard Corner C90A

## EventBoard BASIC | Technische Daten

Eigenschaft		Beschreibung
<b>Material</b>	Kern	Birke-Multiplex, wasserfeste Verleimung, 11-fache Verleimung gemäß EN 636-3, E1 gemäß EN 717
	Schiene	Aluminium, EN AW-6060
<b>Beschichtung</b>	Oberseite / Unterseite	Phenol-Harz, dunkelbraun, beidseitig glatt (Oberfläche kann Farbschwankungen unterliegen)
	Kanten	Akrylatfarbe, geringe Wasserdurchlässigkeit
<b>Farbvariante</b>	Phenol-Braun	nur Phenol-Braun lieferbar (kann farblichen Schwankungen unterliegen)
<b>Einsatzbereich</b>	Indoor	problemlos
	Outdoor	temporärer Außeneinsatz möglich (regelmäßiges Trockenwischen erforderlich)
<b>Einsatzbereich</b>	Umgebung	0°C ... 40°C rel. Feuchte: 25% ... 80%
<b>Lagerung</b>	Umgebung	15°C ... 35°C rel. Feuchte: 20% ... 75%

## EventBoard PREMIUM | Technische Daten

Eigenschaft		Beschreibung
<b>Material</b>	Kern	Birke-Multiplex, wasserfeste Verleimung, 11-fache Verleimung gemäß EN 636-3, E1 gemäß EN 717
	Schiene	Aluminium, EN AW-6060
<b>Beschichtung</b>	Oberseite	PVC-Beschichtung, grob strukturiert, Farbe gemäß Farbvariante
	Unterseite	PVC-Beschichtung, glatt, leichte Perloptik, Farbe gemäß Farbvariante
	Kanten	ABS-Kante, 2mm, umlaufend, Farbe gemäß Farbvariante
<b>Farbvariante*</b>	Grau	RAL 7037
	Schwarz	RAL 9004
	Weiß	RAL 9010
<b>Einsatzbereich</b>	Indoor	problemlos
	Outdoor	für Außeneinsatz geeignet, dauerhaften Außeneinsatz vermeiden
<b>Einsatzbereich</b>	Umgebung	0°C ... 40°C rel. Feuchte: 25% ... 80%
<b>Lagerung</b>	Umgebung	15°C ... 35°C rel. Feuchte: 20% ... 75%
<b>Brandverhalten</b>	Brennbarkeit	Klasse S3 (nach DIN 54837)
	Rauchentwicklung	Klasse SR2 (nach DIN 54837)
	Tropfbarkeit	Klasse ST 2 (nach DIN 54837)

\* Weitere Farbvarianten sind auf Anfrage lieferbar.

### 3. Sicherheitshinweise

Die Standsicherheit ist ausschließlich bei Verwendung der originalen OnTruss-Zubehöerteile gewährleistet. Bitte überprüfe vor dem Einsatz jedes Teil auf einwandfreien Zustand.

Unser System verwendet als Unterkonstruktion Event-Traversen anderer Hersteller. Bitte überprüfe daher auch den Zustand Deiner Traversen. Die Rohre dürfen nicht verbogen oder beschädigt sein.

Der Thekenaufbau darf nur auf tragfähigem Untergrund erfolgen und muss horizontal ausgerichtet sein. Bei größeren Boden-Unebenheiten musst Du Dein Traversen-Gestell ausgleichen. Spannweiten von über 10m sind zu vermeiden und müssen ggf. mit einem zusätzlichen Traversensteher abgestützt werden.



**Das EventBoard wurde speziell für den Einsatz als Theke und zum Bau der OnTruss-Möbel konzipiert.** Die anderweitige Verwendung (z.B. als Laufsteg, Bühne, etc...) ist untersagt.

Das EventBoard Basic / Premium darf nur horizontal befestigt werden<sup>1</sup>.

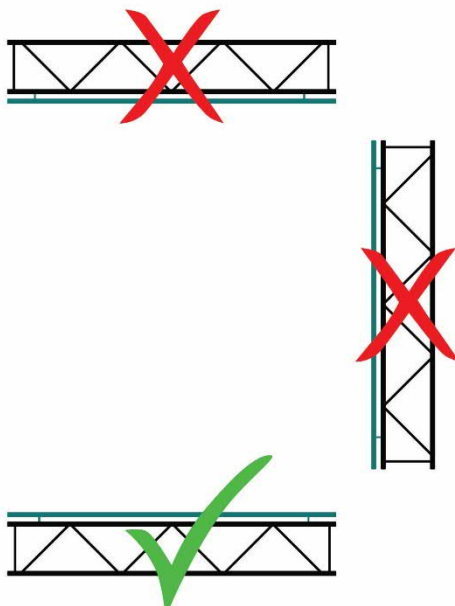

**Das EventBoard Basic bzw. EventBoard Premium ist nur für den horizontalen Einsatz gedacht.** Es darf keine Überkopf-Montage erfolgen.

<sup>1</sup> Eine Ausnahme gibt es: Wird mit dem EventBoard ein Sitzmöbel gebaut, ist es zulässig, das EventBoard für die Rücklehne hochkant zu verbauen. Wichtig ist die Sicherung der Rückenlehne mit dem Zubehörteil „Siesta BackrestSupport“.



## 4. Grundsätzliche Informationen

Du kannst das EventBoard Basic / Premium an allen 2-Punkt-, 3-Punkt- und 4-Punkt-Traversen befestigen. Der Rohrabstand muss 239...240mm betragen. Das Haupt-Rohr muss einen Durchmesser von 50mm vorweisen.



Du kannst das EventBoard an allen Traversen befestigen. Unser System funktioniert mit den meisten Herstellern. Es spielt keine Rolle, wie das Bracing verläuft und ob Deine Traversen Endplatten besitzen oder nicht.

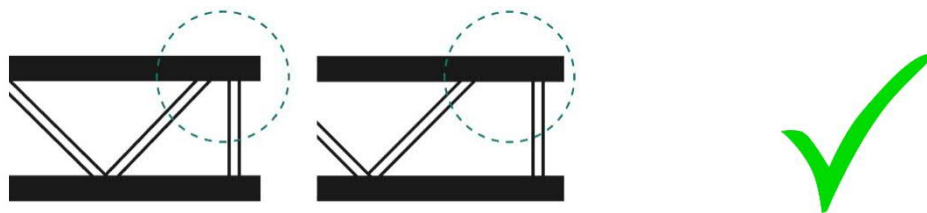

Für den Bau einer Theke benötigst Du Traversen in unterschiedlicher Länge und unterschiedlicher Ausführung. Die Traversen sind nicht Bestandteil dieses Lieferumfangs.

Das EventBoard sieht sich als sinnvolle Erweiterung zu Deinen bestehenden Traversen. Die nachfolgende Montageanleitung bezieht sich auf 4-Punkt-Traversen als Grundgestell. Auf diesen Traversen-Typ ist unser System insbesondere ausgelegt.

## 5. Auspacken des Produkts

Bitte überprüfe das EventBoard vor der ersten Verwendung auf etwaige Schäden. Solltest Du Mängel am Produkt vorfinden, dann kontaktiere bitte sofort Deinen Fachhändler. Wurden die Schäden durch den Transport verursacht, solltest Du außerdem umgehend das Transport-Unternehmen informieren.

Das EventBoard ist in einem Karton verpackt. Bitte öffne den Karton vorsichtig. Auf den Einsatz von spitzen und scharfen Gegenständen (wie Messer, Schere, ...) ist zu verzichten. Das EventBoard könnte dadurch beschädigt werden.

Die Verpackung beinhaltet nur das EventBoard. Alle zum Aufbau notwendigen Zubehörteile sind separat erhältlich.

## 6. Betrachtungsweise

Das EventBoard Basic / Premium ist unsymmetrisch konstruiert. Es gibt eine Seite, die weiter über die Traverse ragt als die andere Seite. Zudem hat nur eine Längsseite die beiden 45°-Kanten. An beiden Merkmalen erkennst Du, wie rum die Platte zu montieren ist.



Hier ein Beispiel: Dieser Mann steht auf der Personalseite. Das Publikum blickt auf die Theke.

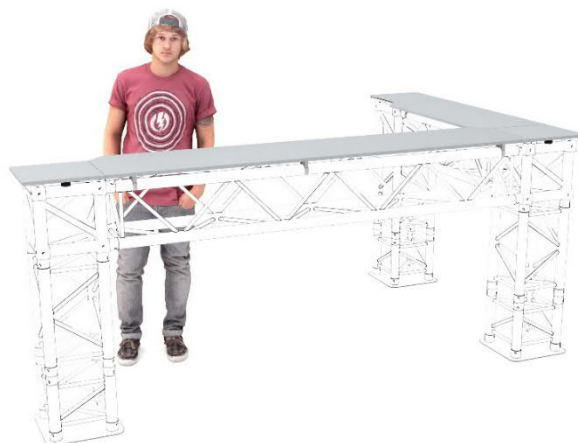

Ebenso erkennst Du die Vorderkante an den beiden nebeneinander liegenden Schienen.

## 7. EventBoard-Ausführungen

Das ist unser EventBoard-Lieferprogramm. Alle Platten sind in der Variante Basic und Premium lieferbar. Diese Anleitung lässt sich leicht auf alle Platten-Typen übertragen.

### Gerade Platten

#### EventBoard Straight



**S050\***  
Länge: 50cm



**S100**  
Länge: 1m



**S200**  
Länge: 2m

\* Die gerade Platte S050 ist ein Sonder-Bauteil und ist nicht im Standard-Lieferprogramm enthalten.

### Ecken & Abschluss

#### EventBoard Corner



**C90A**  
90°-Außenecke  
Abschlussstück

geeignet für  
Box-Corner

auch verwendbar mit  
Truss-Corner



**C90C**  
90°-Außenecke

geeignet für  
Truss-Corner

auch verwendbar mit  
Box-Corner



**C90I**  
90°-Innenecke

geeignet für  
Truss-Corner

auch verwendbar mit  
Box-Corner



**C45A**  
45°-Außenecke

geeignet für  
135°-Truss-Corner

Alle EventBoard-Corner eignen sich für Box-Corner und Truss-Corner. Es kommt lediglich auf die Rasterung Deiner Unterkonstruktion an, welche Ecke Du verwenden kannst. Im nächsten Kapitel erklären wir Dir, auf was Du genau achten musst.

## 8. Traversen-Aufbau

Unser System verwendet Deine Event-Traversen als Unterkonstruktion. Du musst lediglich darauf achten, dass Du die Traversen sinnvoll miteinander verbindest.

### Thekenhöhe:

Als Thekenhöhe hat sich ein Maß bis zur Traversen-Oberkante von 108 ... 129cm etabliert. Diese Höhe erreichst Du, wenn die senkrechten Traversen-Steher (FüÙe) aus diesen Bauteilen bestehen:

108cm	129cm	125cm	108cm
<b>1x 29cm</b> <b>1x 50cm</b> <b>1x Box-Corner</b>	<b>1x 100cm</b> <b>1x Box-Corner</b>	<b>1x 75cm</b> <b>1x Truss-Corner</b>	<b>2x 29cm</b> <b>1x Truss-Corner</b>

### Thekenlänge:

Bei unserem System ist es wichtig, dass Du zum Schluss auf ein sinnvolles LängenmaÙe kommst. Du solltest das Raster von 100cm stets im Blick behalten.

Das Beispiel zeigt Dir einen Traversen-Aufbau mit Blick von oben. Drei Traversen-Steher verlaufen von den Box-Cornern und Truss-Cornern zu Boden. Alle Längen in der Zeichnung entsprechen Zentimeter.

#### Trussing



#### EventBoard



BC: Box-Corner (entspricht 29cm)



TC: Truss-Corner (Außenkante: 50cm)

Wie Du siehst, können die Enden mit und ohne Außenecke C90A abschließen. Links ist die Ecke C90A als Abschluss verbaut. Ganz rechts endet die Theke direkt mit dem EventBoard S200. Beides ist kein Problem.

Das Beispiel zeigt Dir, dass es unzählige Möglichkeiten gibt, auf ein passendes Rastermaß für die EventBoards zu kommen.

Grundsätzlich gilt, dass sich unter allen EventBoard-Elementen (Gerade oder Ecke) eine Traverse befinden muss. In den meisten Fällen folgt die Ecke auf ein gerades Element (S050 / S100 / S200). Natürlich kannst Du auch zwei 45°-Ecken (C45A) direkt miteinander verbinden.

## 9. Montage der TrussClips nach dem OnTruss-Prinzip

Bevor Du das EventBoard auf die Traverse setzen kannst, musst Du unsere TrussClips montieren. Der TrussClip ist der Verbindungsbaustein zwischen EventBoard und Traverse. Wir führen den TrussClip als separates Zubehörteil. Du erhältst mehrere Clips im SET bei Deinem Fachhändler.



Die TrussClips werden fast ausschließlich auf geraden Strecken benötigt.

Du befestigst die TrussClips an den beiden Hauptschienen. Die Zusatzschiene an der Vorderkante benötigst Du nur für Erweiterungen.

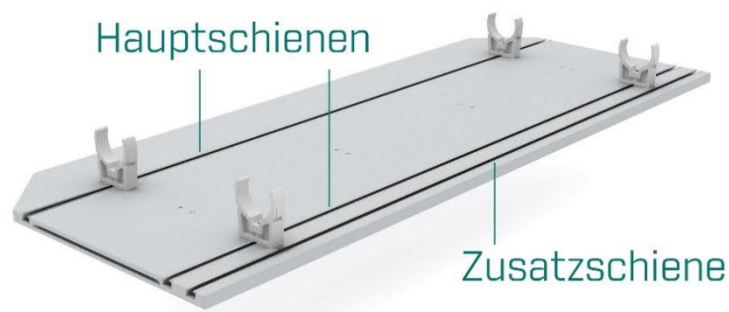

Die Befestigung erfolgt mit einer einfachen 90°-Drehung. Der Drehsinn ist wie bei einer Schraube die Du rein drehst.

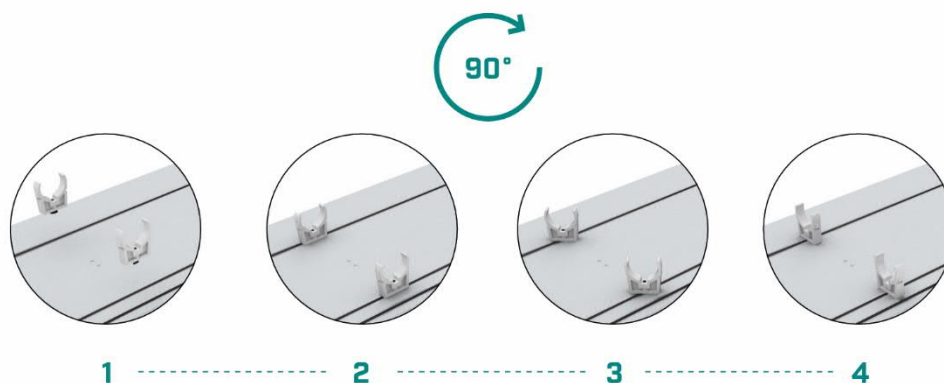

**Das Überdrehen des TrussClips (>90°) ist nicht erlaubt.** Auch das Drehen gegen den Uhrzeigersinn führt zur Beschädigung des TrussClips.

Je nach Anwendungszweck benötigst Du pro EventBoard mehr oder weniger TrussClips. Außerdem hängt die Menge mit der EventBoard-Länge zusammen. Je Länger das EventBoard ist desto mehr TrussClips musst Du montieren.

Diese Menge schreiben wir vor:

Produkt	Ausführung	Einsatzzweck Theke [Arriba]	Einsatzzweck Möbel [Siesta]
EventBoard Basic EventBoard Premium	S050*	4	4
	S100	4	6
	S200	6	8
	C90A	0	0
	C90C	0 <sup>1</sup>	0...4 <sup>2</sup>
	C45A	0 <sup>1</sup>	0...4 <sup>2</sup>
	C90I	0 <sup>1</sup>	0...4 <sup>2</sup>

\* Die gerade Platte S050 ist ein Sonder-Bauteil und ist nicht im Standard-Lieferprogramm enthalten.



**Bitte verwende niemals weniger TrussClips!** Gerne kannst Du auch mehr TrussClips verbauen als in der Liste angegeben. Dann wird Deine Konstruktion noch stabiler.

<sup>1</sup> Falls die Theke mit dieser Ecke endet, empfehlen wir die Montage von 1...2 TrussClips an der Ecke. Dafür verwendest Du die kurze Schiene, in der sich normalerweise der BoardBinder befindetet.

<sup>2</sup> Falls das Möbel lediglich aus Ecken besteht oder das Möbel mit einer Ecke endet, sind bis zu 4 TrussClips zu verbauen. Dazu befestigst Du die TrussClips in den kurzen Schienen, die normalerweise für den BoardBinder reserviert sind. Ein Möbel kann z.B. ein Tisch sein.

Du kannst den Clip an jeder beliebigen Stelle anbringen. Das Markierungssystem zwischen den beiden Hauptschienen hilft Dir, dass Du später beim Aufsetzen der Platte nicht mit dem Bracing kollidierst.



Dazu nimmst Du die erste Platte in die Hand und stellst sie der Länge nach hochkant auf Deine Traverse.

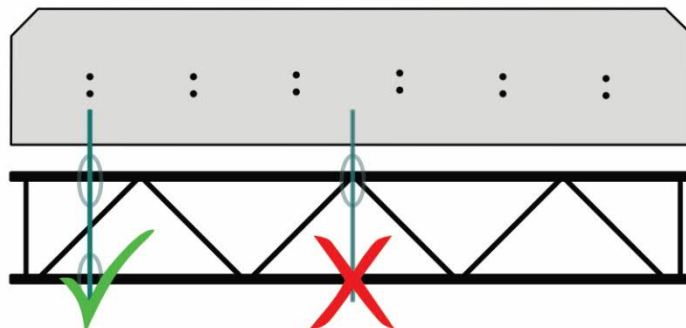

Du überprüfst nun, wo die TrussClips am besten platziert werden müssen, damit sie nicht mit dem Bracing kollidieren. Du solltest Dich für eine Position **auf oder zwischen** den Markierungspunkten entscheiden.

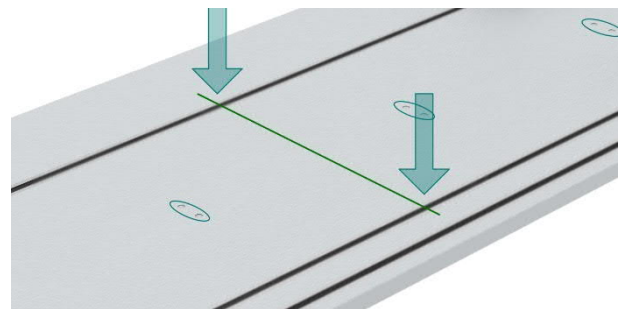
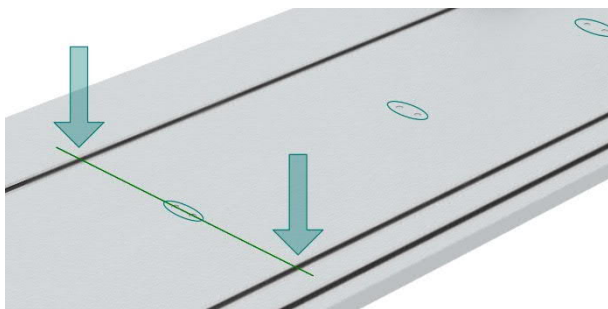

Diese Position ist für alle TrussClips dieser Platte gültig.

In den meisten Fällen kannst Du auch bei den nachfolgenden Platten die gleiche Position verwenden. Das spart Dir unheimlich viel Zeit ein.

Du solltest beim Aufsetzen der nächsten Platte nur noch kontrollieren, ob die TrussClips auch wirklich passen. Falls Du in Deiner Unterkonstruktion Traversen-Stückelungen verbaut hast, kann es durchaus vorkommen, dass Du ein paar TrussClips nochmal versetzen musst.

## 10. Montage des EventBoards auf die Traverse

### SCHRITT 1

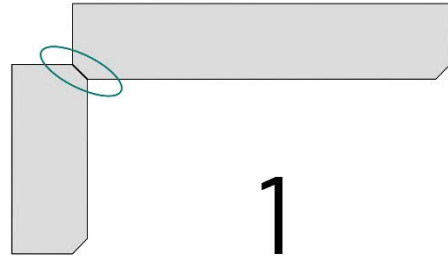

Wenn möglich startest Du immer an einer Außenecke mit dem Aufsetzen der Platten. Du drückst beide Platten von oben auf die Traverse. Danach richtest Du die Platten so aus, bis der 45°-Stoß optimal passt. Dazu kannst Du die Platten noch relativ gut auf der Traverse verschieben.



Falls das Aufdrücken der Platte nicht richtig funktioniert, kollidiert vermutlich ein TrussClip mit einem Bracing oder einer Endplatte. Bitte kontrolliere das und versetze den TrussClip.

### SCHRITT 2

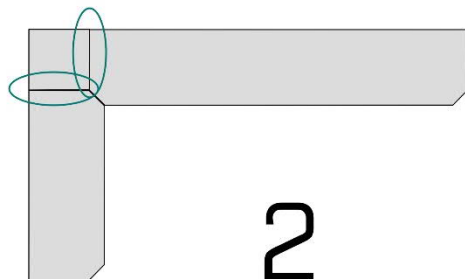

Nun wird das Eckstück C90A angebracht. Dabei musst Du in jede Nut 2 GripSlats stecken. Du kannst sie an den beiden geraden Platten oder am Eckstück anbringen. Bitte kontrolliere, dass an der Eckplatte beide BoardBinder (#2) in der Schiene eingeführt sind. Sie müssen sich in Ruheposition befinden.



**2x pro Nut**  
**2x each groove**

Die BoardBinder und die GripSlats sind als separates Zubehör erhältlich.



Das ist die Ausgangssituation der Ecke. In jeder Nut stecken 2 GripSlats (#1). Beide BoardBinder sind in den kurzen Schienen eingeführt und befinden sich in Ruheposition (#2). Die beiden Klettbänder musst Du öffnen (#3).



**1.**

Setze die Ecke an beiden geraden Platten an.

Kontrolliere, dass die Verbindung bündig ist.

**2.**

Verschiebe nun beide BoardBinder.

Er rastet in der Ecke und der geraden Platte ein.

**3.**

Befestige die Klettbänder am Traversen-Rohr.

Ziehe das Klettband fest an.

Die Ecke ist richtig eingesetzt, wenn sich beide BoardBinder in dieser Position befinden.

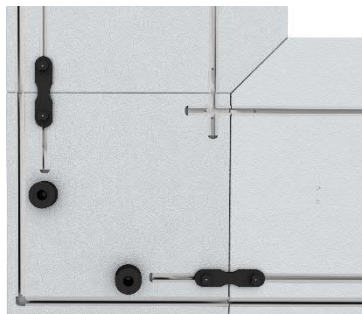

Zum Abschluss sicherst Du mit den beiden Klettbändern die Eck-Platte. Lege das Klettband um das Traversen-Rohr, führe es durch die Öse und ziehe es handfest nach hinten an.

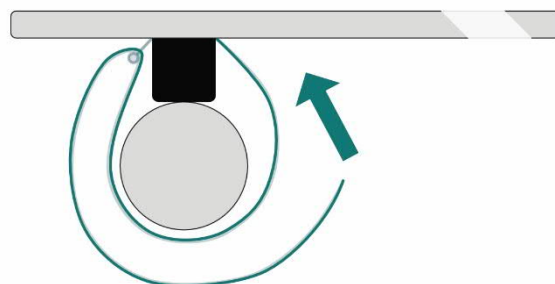

Info: Zum leichteren Verschieben der BoardBinder kannst Du gerne das BoardBinder ReleaseTool zweckentfremden. Führe das Tool leicht schräg bis zur Zwischenposition ein (Aufdruck: kurze Linie) und verschiebe anschließend in diesem Winkel den BoardBinder.

### SCHRITT 3

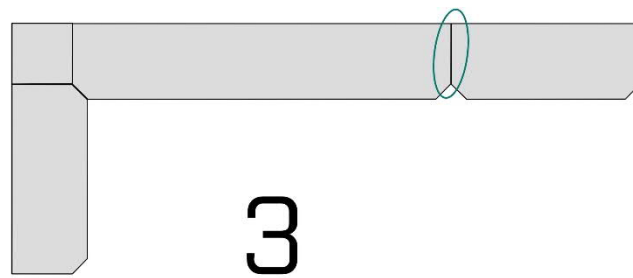

Nun kannst Du Dich weiter um das Anbringen der geraden Platten kümmern.

An jeder Verbindungsstelle verwendest Du immer 2 GripSlats. Stecke die GripSlats in die seitliche Nut einer Platte. Du kannst sie entweder in die Platte stecken, die bereits auf der Traverse montiert ist oder Du steckst sie in die neue Platte.



Das Anbringen der GripSlats ist sehr wichtig. Sie geben der Konstruktion zusätzliche Stabilität und sorgen für einen sauberen Platten-Übergang.



Die neue Platte setzt Du im Winkel von 10-20° an der bereits montieren Platte an und führst die überstehenden GripSlats in die Nut ein. Danach drückst Du die Platte auf die Traverse.

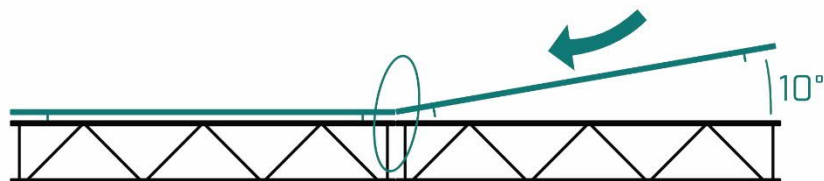

So gehst Du mit allen geraden Platten vor. Achte darauf, dass am Ende dieser Arbeit der Übergang zwischen jeder Platte bündig ist. Zwischen den Platten sollte möglichst keine Lücke bleiben.

## SCHRITT 4

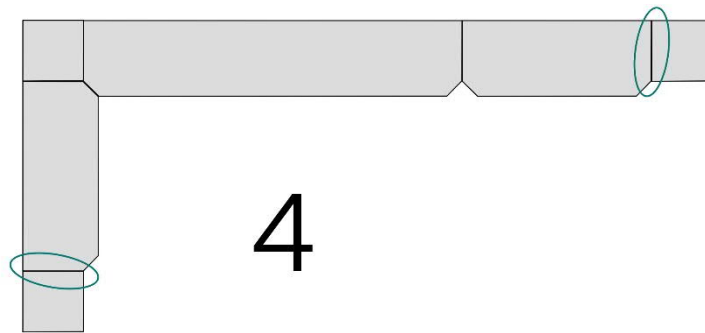

Deine Theke ist fast fertig. Zum Schluss musst Du nur noch die beiden Außenecken C90A als Abschlussstück anbringen. Dieser Vorgang unterscheidet sich nur minimal von Schritt 2, nämlich in der Ausgangssituation der BoardBinder.

Ein BoardBinder bleibt in der kurzen Schiene der Ecke. Den anderen BoardBinder entnimmst Du und führst ihn vollständig in die Schiene der geraden Platte ein. Außerdem müssen sich 2 GripSlats in der Nut befinden.



Setze das Abschlussstück C90A am Plattenende an und verschiebe die beiden BoardBinder der Reihe nach. Sie rasten in der geraden Platte und am Abschlussstück C90A ein.

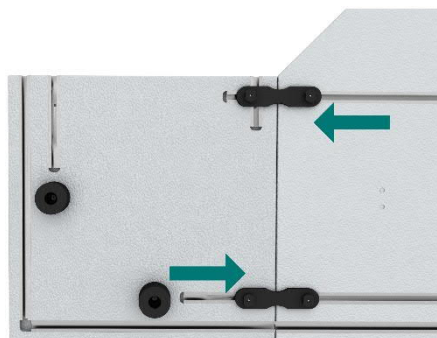

In dieser Position befinden sich die BoardBinder, wenn die Abschlussplatte C90A sicher verbunden ist.

Zum Abschluss fixierst Du das Abschlussstück C90A mit mindestens einem Klettband an der Traverse.

## 11. Sicherung des EventBoards an der Traverse

Es steht in Deiner Pflicht, das EventBoard an der Traverse zu sichern. Nur so können wir die maximale Belastbarkeit der Thekenfläche gewährleisten. Gleichzeitig verhindern die Sicherungsbügel das ungewollte Entfernen der Platten durch Gäste. Die TrussClips Safetys werden um das Traversenrohr angelegt und eingeclipst.



Die TrussClips Safetys sind optional erhältlich. Du kannst sie SET-weise bei Deinem Fachhändler beziehen.



**Bitte verbaue immer ausreichend TrussClip Safetys!** Du musst mindestens die Hälfte aller TrussClips mit dem Sicherungsbügel versehen. Nur so ist die Konstruktion auch ausreichend gesichert, falls sich unbeabsichtigt Personen auf das EventBoard stellen.



**Insbesondere auf kurzen Strecken musst Du TrussClip Safetys anbringen!** Bedingt durch die geringere Anzahl an Befestigungspunkten und der einfachen Formgebung lassen sich die Platten grundsätzlich leichter entfernen. Genau das verhinderst Du mit den Safetys.

## 12. Integration der Theke in eine Dachkonstruktion

Du kannst die Theke auch problemlos in eine Überdachung integrieren. Das EventBoard schließt bündig mit dem Traversen-Steher ab, wenn Du keine Eckplatte C90A verbaust.

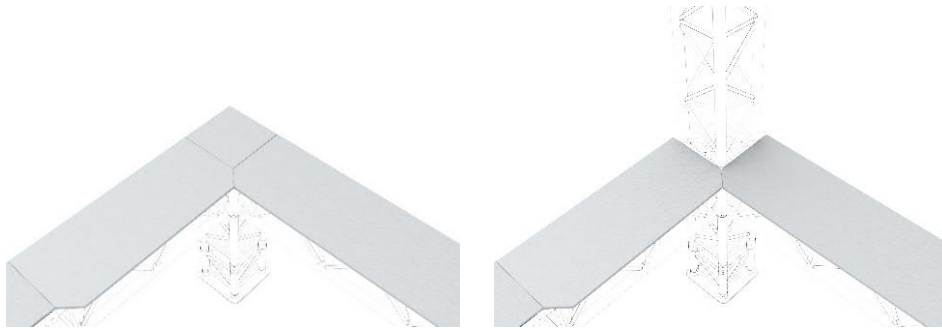

An den Übergängen zwischen zwei (geraden) Platten hast Du zusätzlich die Möglichkeit, ein senkrecht Rohr anzubringen. Wir haben das EventBoard so designed, dass das Rohr nicht mit der Platte kollidiert. Du benötigst handelsübliche Doppelschellen (100kg), um das Rohr an der Traverse zu befestigen.

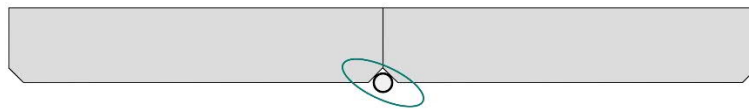

Alternativ kannst Du die Rohre auch an der Vorderseite (Publikumsseite) anbringen. Das EventBoard ragt nur so weit nach vorne, dass auch hier ein senkrecht Rohr mit Doppelschelle (100kg) befestigt werden kann.



## 13. Demontage

### SCHRITT 1

Entferne alle Sicherungsbügel (TrussClip Safetys) von den TrussClips.

### SCHRITT 2

Öffne alle Klettbänder an den Ecken.

### SCHRITT 3

Verschiebe alle BoardBinder in die Ruheposition. Die Ruheposition ist erreicht, wenn sich der BoardBinder vollständig in der kurzen Schiene (im Eckstück) befindet.

#### SCHRITT 3a – von Hand entriegeln

Zum Entriegeln greifst Du mit zwei Händen zwischen Traverse und EventBoard. Du musst beide Bolzen gleichzeitig ziehen und den BoardBinder verschieben.

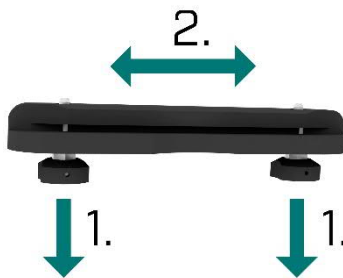

#### SCHRITT 3b – mit Werkzeug entriegeln

Einfacher klappt das Entriegeln und Verschieben mit unseren BoardBinder ReleaseTool. Das Werkzeug gibt es bei Deinem Fachhändler.



Du schiebst das Tool mittig am Plattenübergang ein und führst es entlang der EventBoard-Unterseite. Du hältst das Tool richtig rum, wenn die Beschriftung lesbar ist. Der BoardBinder ist entriegelt, sobald die Linie „OPEN“ erreicht ist. Du kannst nun den BoardBinder verschieben.

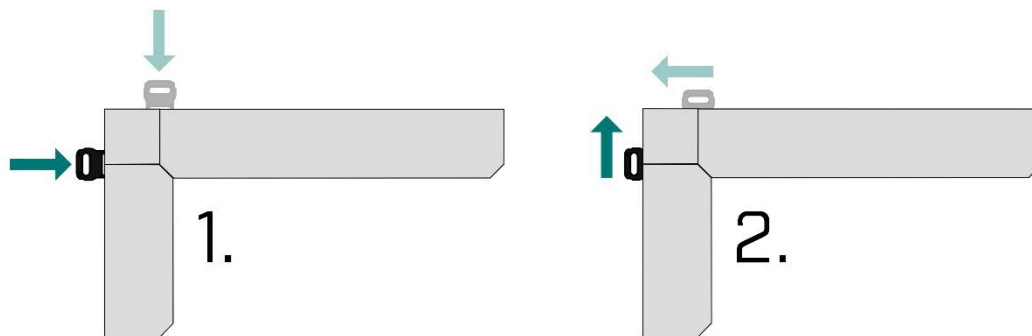

#### SCHRITT 4

Entferne alle Eckplatten.

#### SCHRITT 5

Nun kannst Du alle geraden Platten von der Traverse entfernen. Damit Du lange Freude an unserem Produkt hast, entferne die Platten bitte ausschließlich nach einer dieser Möglichkeiten.

##### SCHRITT 5 – Möglichkeit 1:

Du verschiebst die gerade Platte um ein kurzes Stück auf der Traverse, bis die GripSlats auf einer Seite vollständig aus der Nut befreit sind. Drehe nun die Platte so nach oben, dass dabei ein Traversen-Rohr die Rotationsachse bildet. Nun lösen sich die TrussClips vom ersten Traversen-Rohr. Danach kannst Du die Platte vollständig nach oben wegziehen.

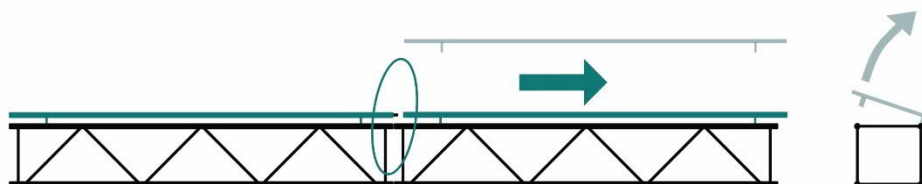

##### SCHRITT 5 – Möglichkeit 2:

Hebe die Platte am offenen Ende etwas an. Dabei lösen sich die äußersten TrussClips vom Rohr. Verschiebe das EventBoard nun gleichzeitig entlang der Traverse. Sobald die seitliche Nut frei ist, kannst Du den Winkel nach oben weiter vergrößern, bis das EventBoard vollständig von der Traverse gelöst ist.

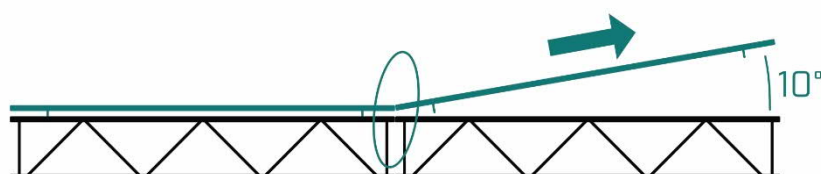

Falls Du ein EventBoard nicht von der Traverse bekommst, ist vermutlich noch ein TrussClip Safety angebracht! Kontrolliere das bitte, bevor Du zu viel Kraft aufwendest. Ansonsten kann das EventBoard beschädigt werden.

## SCHRITT 6

Entferne alle TrussClips von den EventBoards. Lege dazu die Platte auf die Oberseite, damit Du gut an sie ran kommst. Du entfernst die TrussClips mit einer 90°-Drehung gegen den Uhrzeigersinn. Es verhält sich wie eine Schraube die Du raus drehst.

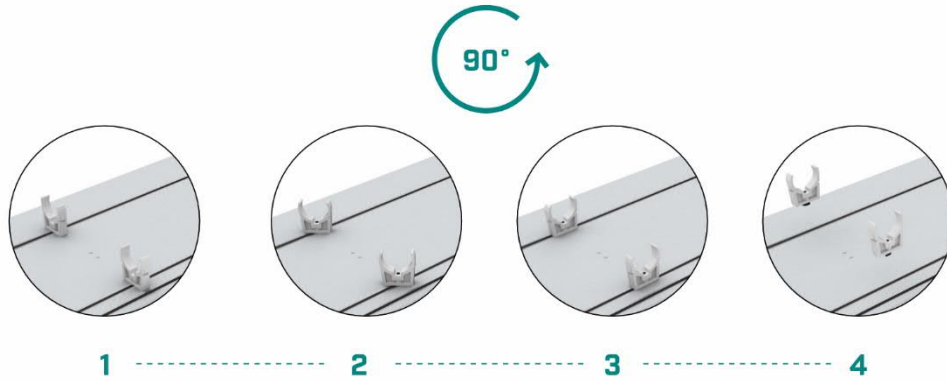

**Beim Entfernen der TrussClips musst Du gegen den Uhrzeigersinn drehen!** Das Drehen im Uhrzeigersinn und das Überdrehen (>90°) führt zur Beschädigung des TrussClips.



## 14. Aufbau-Beispiele

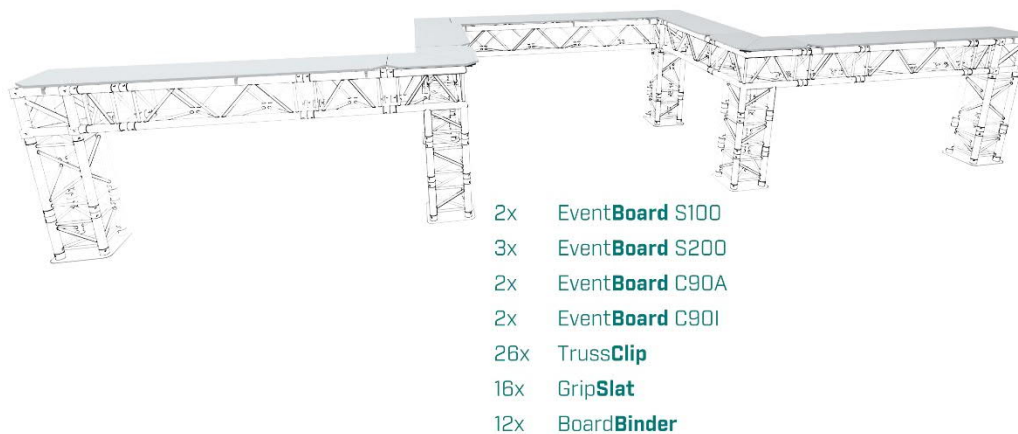
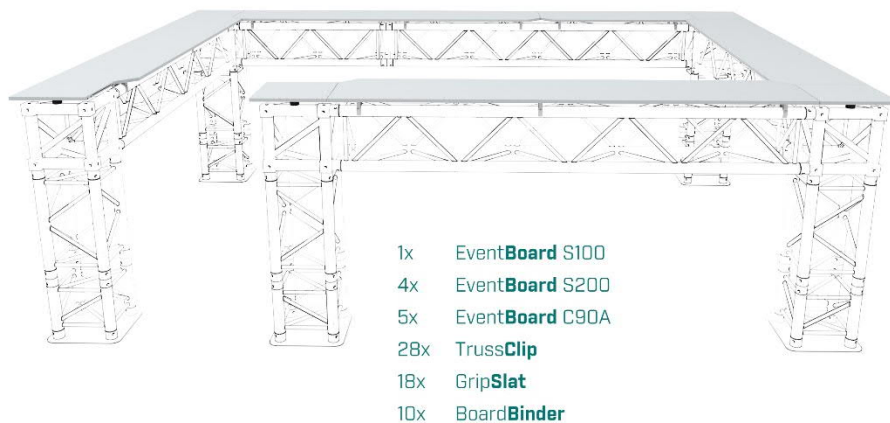
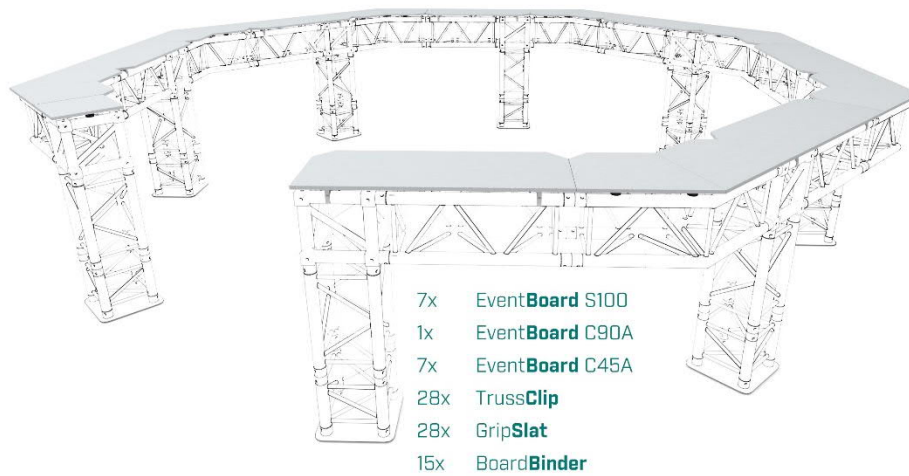

## 15. Reinigung des EventBoards

Zur Grundreinigung empfehlen wir Wasser in Kombination mit (farblosem) Spülmittel.

Zum Einreiben und Trocknen darfst Du ausschließlich Mikrofaser-Tücher oder Einweg-Papiertücher verwenden. Von Putzschwämmen raten wir ab. Sie können die Oberfläche sichtbar beschädigen.

Starke Verschmutzungen entfernst Du schnell und einfach mit unserem [EventBoard Cleaner](#). Er ist für beide Oberflächen-Typen (Basic & Premium) geeignet. Wir empfehlen aber trotzdem, die Einwirkzeit bei der Reinigung von EventBoard Basic möglichst kurz zu halten, um die glatte Oberflächenstruktur zu schonen.



Verwende bitte keine scheuernden Putzmittel! Sie können zu deutlichen Kratzspuren führen.

Möchtest Du Klebereste von Etiketten, Aufklebern oder Klebebändern entfernen, sprechen wir eine Empfehlung für „Solvent 50“ von Kontakt Chemie aus.

Gleichzeitig betonen wir, dass die Reinigung durch die Einwirkung von Hitze (z.B. Heißluftfön) untersagt ist.



Verwende keine scharfkantigen Werkzeuge (Spachteln, Messer, ...) zur Reinigung.

Um sehr starke Verunreinigungen (z.B. Bemalungen durch Filzstifte) zu entfernen, bieten wir Dir unseren Spezialreiniger [EventBoard Cleaner Extremo](#) an. Bitte verwende diesen Reiniger ausschließlich bei hartnäckigen Verschmutzungen. Der Reiniger ist nicht für den permanenten Einsatz gedacht! Bei dauerhafter Anwendung kann die Oberfläche sichtbaren Schaden nehmen. Sorge dafür, dass das Reinigungsmittel vollständig mit einem trockenen Tuch von der Platte entfernt wird. Bleiben Rückstände vom Reinigungsmittel auf der Platte, kann dies zu sichtbaren Farbveränderungen führen.



Grundsätzlich sind Bleichmittel und Reinigungsmittel mit hohem Tensid-Anteil (>25%) nicht erlaubt.

Waschbenzin bzw. Reinigungsmittel, die Inhaltsstoffe wie „Benzisothiazolinone“ enthalten, sind nur beim EventBoard Premium zulässig. Bei EventBoard Basic können diese Stoffe zu sichtbaren Schlieren auf der Oberfläche führen.

## 16. Service / Support

Dein Fachhändler ist der ideale Ansprechpartner. Er unterstützt Dich bei allen Fragen rund um das Produkt und hilft Dir bei der Abwicklung von Mängeln.

Falls das nicht ausreicht, kannst du Dich gerne auch direkt mit uns in Verbindung setzen.

### **Kontakt:**

**[info@ontruss.de](mailto:info@ontruss.de)**

**[www.ontruss.de](http://www.ontruss.de)**

### **Anschrift:**

**OnTruss**

**Prinz Gewerbepark – Halle 78**

**Bozener Str. 1**

**86165 Augsburg**

**Deutschland / GERMANY**

Für einige Produkte und Anwendungen findest Du auch nützliche Erklär- und Aufbauvideos im Internet.

Dieses Dokument findest Du in der aktuellen Version auf unserer Webseite.